

Contate-nos pelo nosso site para mais informações sobre cursos de treinamento técnico. Também, nosso curso e-learning gratuito. Mais informações em protectglobal.com.br/e-learning.

Inclui este passo, já que a metodologia usada varia para cada instalador.

tal de névoa, por exemplo, durante manutenção. Entretanto, o diagrama exibido neste guia não a norma IEC 62642 para segurança em névoa prescreve um método para evitar disparo acidental. Sobre evitar disparos acidentais,

Voce também pode encontrar os QR Codes para o manual de instalação neste guia rápido.

LEMBRE-SE de ajustar os tempos de disparo nos DIP switches 4 e 5.

disparos por retil de fluido.

O modelo Xtratus Flex® permite um ajuste flexível de performance: Escolha entre 2, 3 ou 4

Este guia rápido não substitui o manual de instalação e o treinamento técnico obrigatório para instaladores.

Póngase en contacto con nosotros por nuestra página web para saber más sobre los cursos de formación técnica. También puede probar de manera gratuita la plataforma de aprendizaje online. Más información en protectglobal.com/e-learning.

La normativa europea 62642-8 en relación con la niebla de seguridad ordena una metodología determinada para evitar disparos accidentales, por ejemplo, durante las revisiones. Sin embargo, el diagrama de esta guía no incluye este paso, ya que la metodología de cada instalador es diferente.

Evitar disparos accidentales

También puede encontrar los códigos QR para el manual de instalación en esta guía rápida.

RECUERDE configurar el tiempo de niebla en los interruptores DIP 4 y 5.

El modelo Xtratus Flex® permite un ajuste flexible del rendimiento: elija entre 2, 3 o 4 descargas de niebla por contenedor de fluido.

La presente guía rápida de instalación no sustituye al manual de instalación ni al curso de capacitación técnica obligatorio para instaladores.

Contact us on our website for more information about technical training courses. Also, try our free technical e-learning - more information on protectglobal.com/e-learning.

The IEC 62642-8 norm for security fog prescribes a method to avoid accidental firing of fog - e.g. during service. However, the diagram in this quick guide does not include this step as the method used is different from alarm installer to alarm installer.

About avoiding accidental firing

You can also find the QR codes for the installation manual in this quick guide.

REMEMBER to set the fog time on DIP switch 4 and 5.

The Xtratus Flex® model allows flexible adjustment of the performance: Pick between 2, 3 or 4 fog discharges pr. fluid container.

This quick guide does not replace the installation manual and the compulsory technical training course for installers.

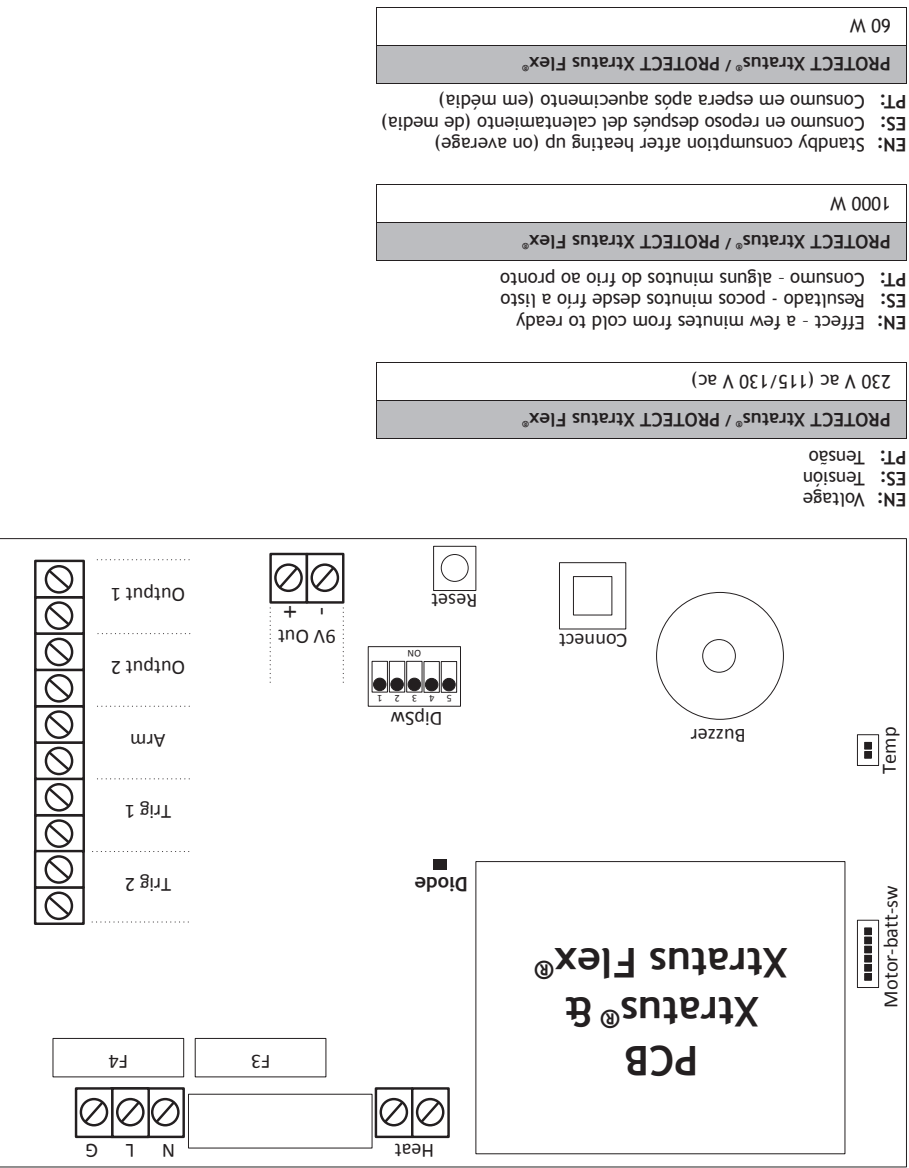

EN: Printed circuit board (PCB)
ES: Placa de circuito impreso (PCB)
PT: Placa de circuito impreso (PCB)

PROTECT Xtratus® / PROTECT Xtratus Flex®	230 V ac (115/130 V ac)
PROTECT Xtratus® / PROTECT Xtratus Flex®	1000 W
PROTECT Xtratus® / PROTECT Xtratus Flex®	60 W

EN: Standby consumption after heating up (on average)
ES: Consumo en reposo después del calentamiento (de media)
PT: Consumo em espera após aquecimento (em média)

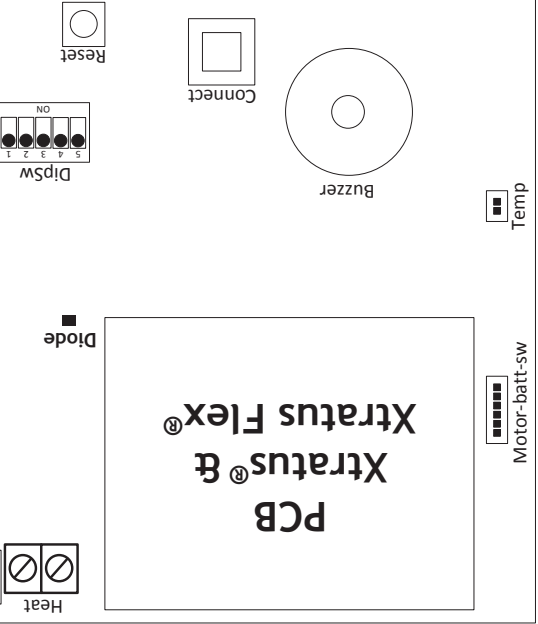

EN: Printed circuit board (PCB)
ES: Placa de circuito impreso (PCB)
PT: Placa de circuito impreso (PCB)

PROTECTGLOBAL.COM

PROTECTGLOBAL.COM

QUICK GUIDE



Xtratus® Xtratus Flex®

E-learning



EN: We offer free technical e-learning courses about installation of Fog Cannons™. Enrol on Protectglobal.com/e-learning

ES: Ofrecemos Cursos Técnicos Online gratuitos sobre la instalación de los Cañones de Niebla. Apúntese en Protectglobal.com/e-learning

PT: Nós oferecemos cursos gratuitos, modalidade e-learning, sobre instalação de Geradores de Névoa, inscreva-se em protectglobal.com/e-learning

PROTECT®

SECURED IN SECONDS

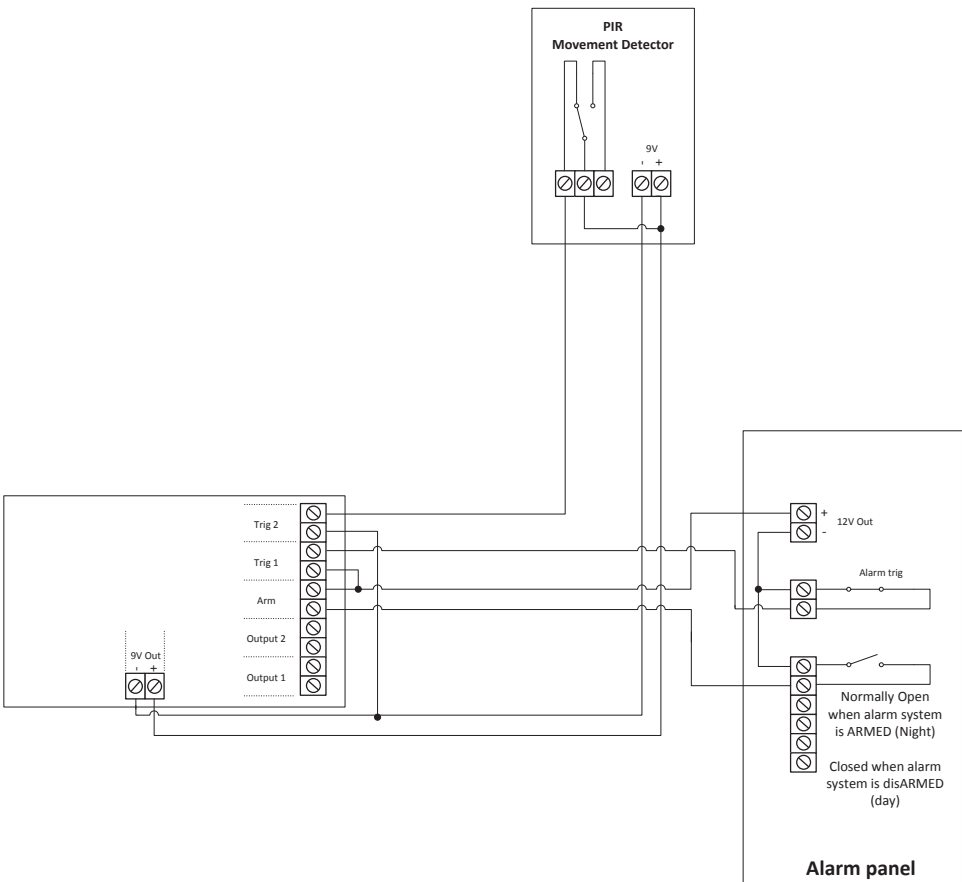

Xtratus®
EN: Scan and get manuals
ES: Escanee para ver los manuales
PT: Scaneie para obter os manuais



Xtratus Flex®
EN: Scan and get manuals
ES: Escanee para ver los manuales
PT: Scaneie para obter os manuais

PROTECTGLOBAL.COM

Item no.: Z2047_001

Action/Tarea/Ação

Check/Comprobación/Confirmação

Action/Tarea/Ação

<p>1</p> <p>EN: Connect the unit to 230VAC + Earth. It will take the unit 8 min. to warm up to operating temperature.</p> <p>ES: Conectar el dispositivo a 230VAC + tierra. Necesitará entre 8 minutos para llegar a la temperatura de funcionamiento.</p> <p>PT: Conectar o equipamento em alimentação 230VAC + Terra. Em 8 min. o equipamento alcançará a temperatura de funcionamento.</p>	<p>EN: Check that the phase (hot wire) and zero wires are connected correctly.</p> <p>ES: Compruebe que los cables fase y neutro están conectados correctamente.</p> <p>PT: Confirme que os fios fase e zero estão conectados correctamente.</p>	<p>5</p> <p>EN: Connect the output from the fog cannon to the alarm system zone. The output is NC. Remember to install resistant that have the correct value to the zone on the alarm system.</p> <p>ES: Conecte la salida del cañón de niebla a la zona del sistema de alarma. La salida es NC. Recuerde instalar resistentes que tengan el valor correcto para la zona en el sistema de alarma.</p> <p>PT: Conecte a saída do gerador de névoa à zona do sistema de alarme. A saída é NF (Normalmente Fechada). Lembre-se de instalar a resistência com o valor correto para a zona no sistema de alarme.</p>	
<p>2</p> <p>EN: Connect the ARM input to the 12V DC signal from the alarm system. When the alarm is disarmed, ARM must be energised. When the alarm is set (armed), the 12V DC signal must disappear.</p> <p>ES: Conectar la entrada "ARM" a una señal de 12V del panel de alarma para desarmar el equipo, ya que trabaja siempre en Normalmente Cerrado. Al armar la alarma, el panel debe cortar los 12V y armar el cañón de niebla.</p> <p>PT: Conectar a entrada ARM a um sinal de 12V do sistema de alarme. Ao desativar o alarme, ARM tem que receber estes 12V. Quando o alarme for ARMADO, o sinal 12V deve desaparecer.</p>	<p>EN: Measure 12V on ARM input when the alarm is disarmed and 0V when the alarm is armed.</p> <p>ES: Mida 12V en la entrada ARM cuando la alarma esté desarmada y 0V cuando la alarma esté armada.</p> <p>PT: Medir 12V na entrada ARM quando o alarme estiver desarmado e 0V quando o alarme estiver armado.</p>	<p>6</p> <p>EN: The unit is ready for testing when it is fully warmed up. The green LED should stop flashing. Xtratus Flex®: Choose the right shooting setting, DIP 4 and 5. Arm the alarm system. Start the alarm and activate the verification PIR, the motor start in the fog cannon. Reset the alarm and fog cannon. Insert the fluid can. Make a full test of the system.</p> <p>ES: La unidad está lista para probarse cuando se calienta completamente. El LED verde debe dejar de parpadear. Xtratus Flex®: elija la configuración de disparo correcta, DIP 4 y 5. Arme el sistema de alarma. Inicie la alarma y active el PIR de verificación, el motor arranca en el cañón de niebla. Restablezca la alarma y el cañón de niebla. Inserte la lata de fluido. Haga una prueba completa del sistema.</p> <p>PT: A unidade estará pronta para teste quando estiver totalmente aquecida. O LED verde deve parar de piscar. Xtratus Flex®: Escolha a configuração de disparo correta, DIP 4 e 5. Arme o sistema de alarme. Inicie o alarme e ative a verificação PIR, o motor entrará em funcionamento no gerador de névoa. Reinicie o alarme e o gerador de névoa. Insira o fluido. Faça um teste completo do sistema.</p>	
<p>3</p> <p>EN: Connect the TRIG1 input to 12V DC signal from the alarm system. If the alarm signal close in the event of burglary, DIP 2 is set to ON. If the alarm signal opened in the event of burglary, DIP 2 is set to OFF.</p> <p>ES: Conecte la entrada TRIG1 a la señal de 12 V DC del sistema de alarma. Si la señal de alarma se cierra en caso de robo, DIP 2 se establece en ON. Si la señal de alarma se abrió en caso de robo, DIP 2 se establece en OFF.</p> <p>PT: Conectar a entrada TRIG1 a um sinal de 12V do sistema de alarme. Em caso de roubo, se o sinal do Sistema de alarme está fechado, o DIP Switch 2 deve estar em posição ON. Se o sinal do sistema de alarme está aberto, o DIP Switch 2 fica em posição OFF.</p>	<p>EN: Measure that the TRIG1 goes from 12V to 0V or 0V to 12V, when the TRIG1 is activated.</p> <p>ES: Mida que TRIG1 pasa de 12V a 0V o de 0V a 12V, cuando TRIG1 está activado.</p> <p>PT: Verifique se o TRIG1 vai de 12V a 0V ou 0V a 12V, quando TRIG1 está ativado.</p>		
<p>4</p> <p>EN: Connect the TRIG2 input to PIR (verifying sensor). PIR is supplied with 9V DC from the Fog Cannons™ built-in 9V supply. Feed 0V through the PIR contact assembly and connect to TRIG2. Jump 9V + to TRIG2 second terminal on the Fog Cannons™ terminal block. The PIR contact assembly has a normal break function. Set DIP 3 to OFF. Xtratus Flex® doesn't have this option in DIP settings.</p> <p>ES: Conecte la entrada TRIG2 a PIR (sensor de verificación). PIR se suministra con 9V DC del suministro de 9V incorporado del Cañón de Niebla. Alimente 0V a través del conjunto de contacto PIR y conéctelo a TRIG2. Salta 9V + a la segunda terminal TRIG2 en el bloque de terminales del cañón de niebla. El conjunto de contacto PIR tiene una función de interrupción normal. Ajuste DIP 3 en OFF. Xtratus Flex® no tiene esta opción en la configuración DIP.</p> <p>PT: Conectar a entrada do TRIG2 com o PIR (sensor de verificação). O PIR pode ser alimentado pela saída de 9V de corrente contínua do próprio gerador. Alimentar com 0V o conjunto de contatos PIR e conectar ao TRIG2. "Jumpear" 9V + no segundo terminal TRIG2 no bloco de terminais do gerador de névoa. O conjunto de contatos PIR tem uma função de interrupção normal. Definir DIP 3 para OFF. Xtratus Flex® não tem esta opção nas configurações DIP.</p>	<p>EN: When the PIR is activated, measure that 12V is disconnected from TRIG2 input. In the event of malfunction, check that the PIR is working correctly and that DIP 3 is set correctly. The DIP settings don't work on Xtratus Flex®. Some detectors don't work at 9V and need 12V from the alarm to work. Remember there is no need for resistance in the verification PIR.</p> <p>ES: Cuando el PIR está activado, mida que 12V esté desconectado de la entrada TRIG2. En caso de mal funcionamiento, verifique que el PIR funcione correctamente y que DIP 3 esté configurado correctamente. La configuración DIP no funciona en Xtratus Flex®. Algunos detectores no funcionan a 9 V y necesitan 12 V de la alarma para funcionar. Recuerde que no hay necesidad de resistencia en el PIR.</p> <p>PT: Quando o PIR estiver ativado, verifique se o 12V está desconectado da entrada TRIG2. Em caso de mau funcionamento, verifique se o PIR está funcionando corretamente e se o DIP 3 está definido corretamente. As configurações de DIP não funcionam no Xtratus Flex®. Alguns detetores não funcionam em 9V e precisam de 12V do alarme para funcionar. Lembre-se de que não há necessidade de resistência no PIR de verificação.</p>	<p>7</p> <p>EN: Before you finish the installation, also consider the need and method of connecting the outgoing signals. The connection will depend on what the individual alarm system is able to handle. Tamper circuit is not shown. The Fog Cannon™ has a normal tamper switch, which can be integrated in a usual tamper circuit. Always remember to make a full-scale test to check that, the alarm system, fog security system and PIR sensor are working together and to ensure that the amount of fog will cover the secured area as expected.</p> <p>ES: Antes de finalizar la instalación, considere la posibilidad de conectar las señales de salida. En el diagrama solo se indican las principales conexiones de relé. Estas dependerán de la configuración de cada sistema de alarma. El Fog Cannon™ tiene un interruptor de seguridad que se puede integrar en un circuito Tamper común. Recuerde siempre hacer un disparo de prueba a escala completa para comprobar que el sistema de alarma, el dispositivo de niebla de seguridad y el sensor PIR funcionan juntos, y para asegurarse de que la cantidad de niebla cubre el área.</p> <p>PT: Antes de finalizar a instalação, considere a possibilidade de conectar os status emitidos pelo equipamento ao sistema de alarme. No diagrama da página posterior, indicam-se as principais conexões. Estas dependerão da configuração de cada sistema de alarme instalado por cada instalador. O gerador de névoa tem um interruptor normal Tamper, que pode ser integrado num circuito Tamper comum. Atenção, deverá ser sempre feito um teste completo de disparo para confirmar que: o sistema de alarme, o gerador de névoa de segurança e o sensor PIR funcionarão de forma ideal em caso de roubo. Além disso, deverá confirmar que a duração e a configuração do disparo irá gerar quantidade suficiente de névoa para cobrir toda a área a proteger.</p>	

EN: Mounting and positioning ES: Montaje y posicionamiento PT: Posicionamento e Montagem

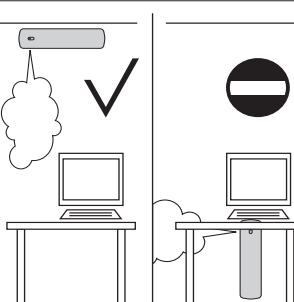
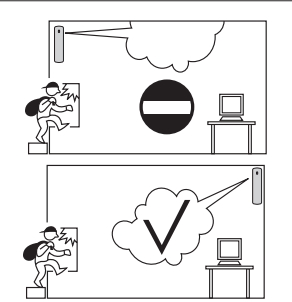
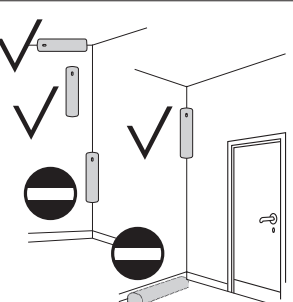
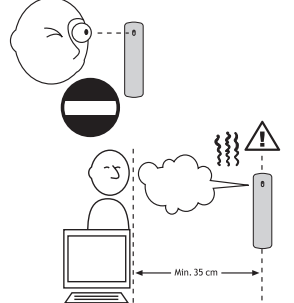
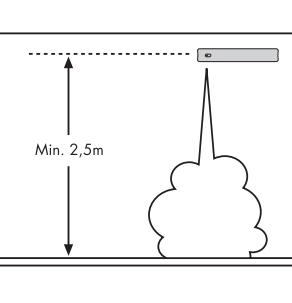
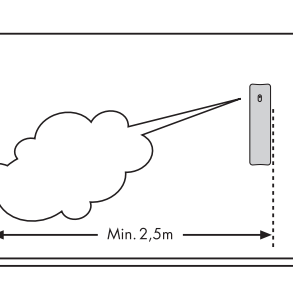
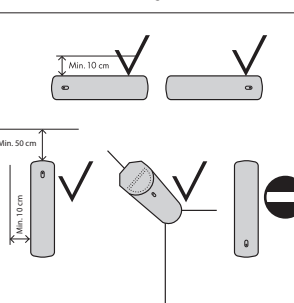
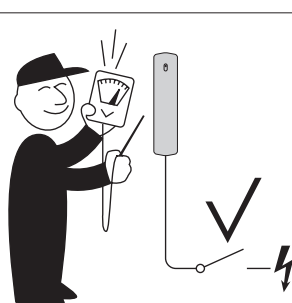
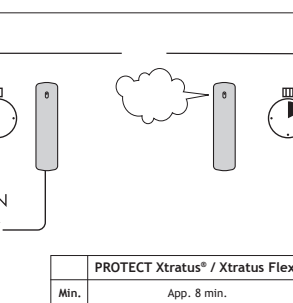
<p>EN: The fog needs free passage ES: La niebla ha de circular libremente PT: A névoa deve ter caminho livre</p> 	<p>EN: Ensure immediate coverage of possible access points ES: Garantizar la cobertura inmediata de los posibles puntos de acceso PT: As possíveis vias de acesso devem ser cobertas imediatamente</p> 	<p>EN: Place the Fog Cannon™ out of reach ES: Sitúe el cañón fuera del alcance PT: Posicione o Gerador de Névoa fora de alcance</p> 
<p>EN: Min. safety distance is 35 cm ES: Distancia de seguridad mínima: 35 cm PT: Distância mínima segura é 35 cm</p> 	<p>EN: Min. installation distance from objects is 2,5 m ES: Distancia mínima entre objetos y dispositivo: 2,5 m PT: Distância mínima para outros objetos é 2,5 m</p> 	<p>EN: Min. installation distance from objects is 2,5 m ES: Distancia mínima entre objetos y dispositivo: 2,5 m PT: Distância mínima para outros objetos é 2,5 m</p> 
<p>EN: For horizontal mounting, place the Fog Cannon™ as shown in the picture ES: En caso de montaje horizontal, el generador de niebla debe colocarse tal como aquí se indica PT: Para a montagem na horizontal, coloque o Gerador de Névoa, como mostrado na figura</p> 	<p>EN: Check the control signals before testing ES: Controle las señales de mando antes de realizar el ensayo. PT: Verifique os sinais de comando antes de realizar o teste.</p> 	<p>EN: Remember to heat the system before testing ES: Recuerde el tiempo de calentamiento antes de realizar el ensayo PT: Lembre-se de aquecer o sistema antes do teste</p>  <p>PROTECT Xtratus® / Xtratus Flex® Min. App. 8 min.</p>

EN: DIP switch settings ES: Configuración de interruptores DIP PT: Configuração DIP

PROTECT Xtratus®			
DIP	EN: Function	ES: Función	PT: Função
1	Heat disable. ON = The heating element disconnects if disarm is activated. OFF = Constantly heating	Desactivar calentamiento ON = El elemento térmico se desconecta OFF = Calentar constantemente	Desativar aquecimento. ON = O aquecimentoda caldeira édesconectado se o Disarm estiver ativado. OFF = Aquecimento ativo
2	Trig 1*	Trig 1*	Trig 1*
3	Trig 2*	Trig 2*	Trig 2*
4	Reserved. Leave in OFF position	Reservado. Mantener en posición OFF	Reservado. Deixe na posição OFF
5	Error indicator/buzzer ON = Beeper/buzzer connected	Indicador de error/zumbador ON = Localizador/zumbador conectado	Indicador de falha/buzzer ON = Buzzer conectado

* ON = normal open / normal abierta / normalmente aberto
OFF = normal closed / normal cerrada / normalmente fechado

PROTECT Xtratus Flex®			
DIP	EN: Function	ES: Función	PT: Função
1	Heat disable ON = The heating element disconnects if disarm is activated OFF = Constantly heating	Desactivar calentamiento ON = El elemento térmico se desconecta OFF = Calentar constantemente	Desativar aquecimento. ON = O aquecimentoda caldeira édesconectado se o Disarm estiver ativado. OFF = Aquecimento ativo
2	Trig 1*	Trig 1*	Trig 1*
3	Error indicator/buzzer ON = Beeper/buzzer connected	Indicador de error/zumbador ON = Localizador/zumbador conectado	Indicador de falha/buzzer ON = Buzzer conectado
4	Fog time	Tiempo de Niebla	Tempo de névoa
5	Fog time	Tiempo de Niebla	Tempo de névoa

* ON = normal open / normal abierta / normalmente aberto
OFF = normal closed / normal cerrada / normalmente fechado
Trig 2 = Normal closed / normal cerrada / Normalmente fechado

EN: Fog volume ES: Volumen de niebla PT: Volume de névoa

PROTECT Xtratus®		
EN	ES	PT
250 m³ at 1 meter visibility	250 m³ por metro de visibilidad	250 m³ a 1 metro de visibilidade

PROTECT Xtratus Flex®			
Dip Setting / Dip Configuración / Configuração DIP		Fog Time / Tiempo de niebla / Tempo de névoa	Fog Volume*** / Volumen de niebla*** / Volume de névoa***
Dip 4	Dip 5		m³/pied³/pies³
OFF	OFF	2 x 16 sec.	250/151
ON	OFF	3 x 11 sec.**	164/125/100
OFF	ON	4 x 7 sec.**	118/96/81/78

** After the last fog activation, and generally after any change of the fog fluid container, Xtratus Flex® must always be reset

*** New, unused fluid container

** Después de la última descarga de niebla y, generalmente, después de cualquier cambio del contenedor de fluido, se debe reiniciar siempre el Xtratus Flex®

*** Contenedor nuevo y sin usar

** Po ostatniej aktywacji oraz po wymianie zbiornika płynu, należy koniecznie zresetować urządzenie Xtratus Flex®

*** Em caso de recipiente novo e sem uso